

# TEPELNÁ ČERPADLA

TEPELNÁ ČERPADLA VZDUCH-VODA „SPLIT INVERTER“ S INTEGROVANÝM OHŘÍVAČEM TV

EASYLIFE



## Strateo R32

4 - 6 - 8 kW



přednosti produktu

- 2x rychlejší montáž
- 2x tišší
- 2x kompaktnější
- Jediné tepelné čerpadlo, které lze integrovat do skříně



### VÝHODY

- Výkon PŘIPRAVEN pro RE2020
- min o 2 hod kratší čas instalace díky patentované hydraulické přípojovací desce
- Tichý pouze s 22 dB (A)
- Kompaktní a snadno integrovatelný (možné ve skříně)
- Ekologický design a 100% recyklovatelné obaly pro snížení uhlíkové stopy
- Nové připojení a intuitivní rozhraní
- Vyrobeno ve Francii (pouze vnitřní modul)

Tepelné čerpadlo typu vzduch / voda složené z venkovní jednotky, vnitřního modulu s integrovaným zásobníkem TV o objemu 190 litrů a přípojovací desky

- Vytápění, příprava teplé užitkové vody
- Chlazení do systému podlahového topení (S TEPLOTOU CHLADÍCÍ VODY MAX. 18°C !)
- Technologie Inverter umožňuje omezit rozběhový proud a plynule řídit výkon TČ v rozsahu 30-100%
- Venkovní jednotka obsahuje:** kompresor s modulací výkonu, výparník z měděných trubek a hliníkových lamel, ventilátor s proměnnými otáčkami, elektronický expanzní ventil, filtr, tlakové čidlo atd.
- Vnitřní modul obsahuje:**
  - intuitivní regulátor s plněbarevným ovládacím panelem MK3
  - všechny potřebné prvky: kondenzátor tvořený deskovým nerezovým výměníkem, oběhové čerpadlo, elektrický dohřev 3 kW, expanzní nádrž 12l, průtokoměr a tlakové čidlo, pojistný ventil TV (7bar) a topení (3bar), automatické odvodnění, venkovní čidlo, magnetické filtry atd.

- 190l smaltovaný zásobník TV, který je standardně vybaven dielektrickými armaturami a anodou TAS (Titan Aktiv System)

- Patentovaná hydraulická spojovací deska „Easydraulic“**
  - standardně pro 1 topný okruh (pro 2. okruh příslušenství EH988)
  - obsahuje uzavírací ventily, vypouštěcí ventil, zpětný ventil na přívodu studené vody, pružné hadice pro chladivo, sběrací vana pro topné ventily s integrovaným sifonem
- Lze připojit 1 nebo 2 pokojové termostaty SMART TC° pro připojení TČ přes internet
- Kompatibilní s aplikací De Dietrich START: Bluetooth aplikace pro rychlé uvedení do provozu
- Balení: 3 obalové jednotky

**NOVINKA**

Bluetooth anténa pro komunikaci s mobilní aplikací „Commissioning Wizard“ pro rychlé a bezproblémové uvedení do provozu.

### HLAVNÍ REZMĚRY (mm a palce)

AWHPR 4, 6, 8

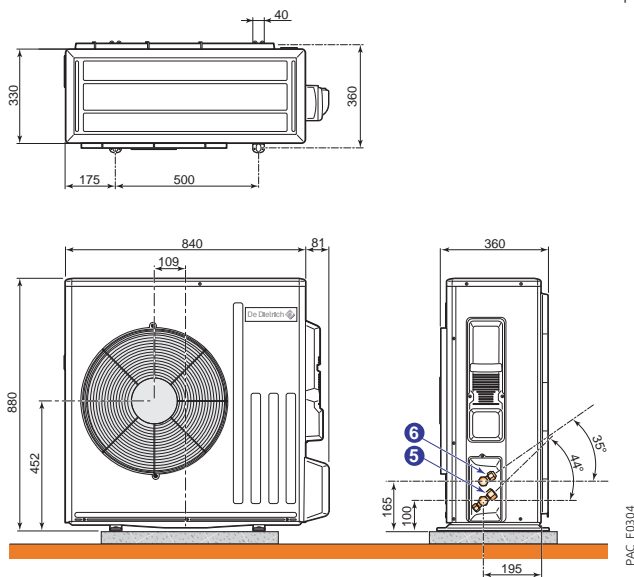

Nové ekologické chladivo s nízkým GWP



### VNITŘNÍ MODUL

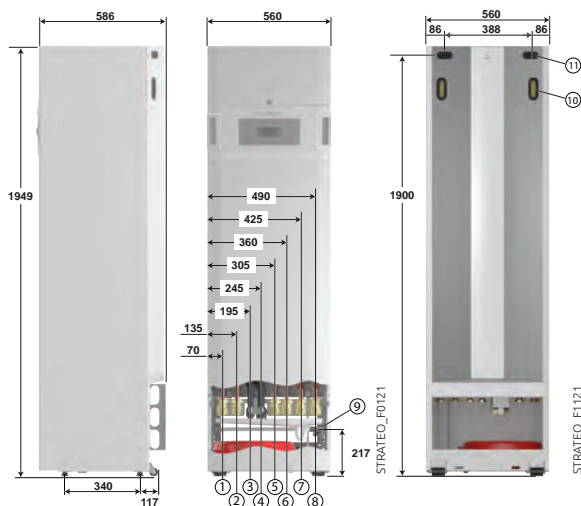

Připojení venkovní jednotky AWHPR...MR

- |         |                   |                    |
|---------|-------------------|--------------------|
| Model   | ⑤ Plynné chladivo | ⑥ Kapalně chladivo |
| 4, 6, 8 | 1/2" vyhrdlení    | 1/4" vyhrdlení     |

\* součástí dodávky

- Vratka 2. okruhu G1" (příslušenství EH917)
- Výstup 2. okruhu G1" (příslušenství EH917)
- Připojení kapalněho chladiwa vyhrdlení 3/8"
- Připojení plyněho chladiwa vyhrdlení 5/8"
- Výstup teplé užitkové vody Ø R 3/4
- Přívod studené vody Ø R 3/4
- Výstup do topení G 1"
- Vratka k vytápění G 1"
- Vypouštění Ø 32
- Madla
- Průchodky kabelů

SESTAVA MONTÁŽNÍ DESKY "EASYDRAULIC"

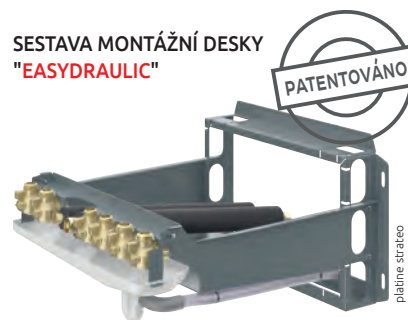

SOUČÁSTÍ DODÁVKY! PRO OBJEDNACÍ ČÍSLA: 7773965, 7773966, 7773967

# TEPELNÁ ČERPADLA

TEPELNÁ ČERPADLA VZDUCH-VODA STRATEO R32 „SPLIT INVERTER“ S INTEGROVANÝM OHŘÍVAČEM TV

## TECHNICKÉ CHARAKTERISTIKY

Mezní provozní teploty v režimu topení

- Voda: +18 °C/+60 °C
- Venk. teplota: -20 °C/+35 °C

Mezní provozní teploty v režimu chlazení podlahovým topením:

- Voda: +18 °C/+25 °C
- Venkovní teplota: +10 °C/+46 °C

Okruh vytápění:

- Maximální provozní tlak: 3 bar
- Maximální provozní teplota: 75 °C

Okruh TV:

- Maximální provozní tlak: 10 bar
- Maximální provozní teplota: 75 °C

## MODEL

	STRATEO R32	4 MR/E	6 MR/E	8 MR/E
<b>TEPELNÝ VÝKON certifikovaný dle EU</b>				
Energetická účinnost vytápění/přípravy TV		A+++/A+	A++/A+	A+++/A+
Tepelný výkon při +7 °C/+35 °C (1)	kW	4,60	6,40	7,60
Topný faktor COP při +7 °C/+35 °C (1)		5,20	5,00	4,57
Tepelný výkon při -7 °C/+35 °C (1)	kW	2,93	4,11	6,13
Topný faktor COP při -7 °C/+35 °C (1)		3,11	2,87	3,20
Elektrický příkon při +7 °C/+35 °C (1)		0,88	1,28	1,66
Chladicí výkon při +35 °C/+18 °C (5)	kW	6,00	7,00	7,10
Chladicí faktor při +35 °C/+18 °C (5)		5,35	4,88	4,88
Maximální využitelný objem TV (2)	l	275	275	277
Doba ohřevu z 10 °C na 55 °C (2)		1h35	1h35	1h25
Příkon v pohotovostním režimu (Pes) (2)	W	21,4	32,6	35,5
Profil přípravy TV (2)	M/L		M/L	M/L
COP přípravy TV (2)		3,30/3,00	3,20/2,84	2,85/2,50
Akustický výkon venkovní jednotka/vnitřní modul (3)	dB[A]	54/32	54/34	55/36
Akustický výkon venkovní jednotky při 7°/35°C - výkon 30%	dB[A]	47	47	48
Akustický tlak venkovní jednotka/vnitřní modul (4)	dB[A]	32/24	32/26	33/28
Jmenovitý průtok vody při ΔT = 5 K	m³/h	0,79	1,10	1,31
Dispoziční tlak při jmenovitém průtoku při ΔT = 5 K	mbar	650	550	300
Napájecí napětí venkovní jednotky/Rozběhový proud	V/A	230 V~/5	230 V~/5	230 V~/5
Objem zásobníku TV	l	190	190	190
Chladivo R32	kg	1,2	1,2	1,2
Ekvivalent CO <sub>2</sub>	t	0,81	0,81	0,81
Max. délka potrubí bez doplnění chladiva	m	10	10	10
Min-max délka potrubí chladiva*	m	5 - 30	5 - 30	5 - 30
Hmotnost venkovní jednotky/vnitřního modulu (s ohřivačem TV)	kg	54/160	54/160	54/160

\* Max. Převýšení 30 m pro všechny modely

(1) Režim vytápění: teplota venkovního vzduchu / teplota vody na výstupu dle normy EN 14511-2. (2) Podle EN 16147.

(3) Při použití sady EH572. (4) Při použití sady EH572 ve vzdálenosti 5m venkovní / 1m vnitřní

(5) Režim chlazení: teplota venkovního vzduchu / teplota vody na výstupu dle EN 14511-2

## CENA BEZ DPH

	STRATEO R32	4 kW	6 kW	8 kW
Strateo R32 MR/E (1 topný okruh) včetně montážního rámu	Obj. číslo <b>Cena Kč</b>	7773965 <b>204 890</b>	7773966 <b>217 190</b>	7773967 <b>238 090</b>
Strateo R32 bez montážního rámu – Montážní rám samostatně	Obj. číslo <b>Cena Kč</b>	7773965BR <b>199 900</b>	7773966BR <b>212 200</b>	7773967BR <b>233 100</b>

	BALENÍ	OBJ. ČÍSLO	Cena Kč
Montážní rám SP 1C R32	HK266	7766966	<b>4 990</b>

## PŘÍSLUŠENSTVÍ

SPECIFICKÉ PŘÍSLUŠENSTVÍ PRO TČ STRATEO R32

### PŘÍSLUŠENSTVÍ

	BALENÍ	OBJ. ČÍSLO	Cena Kč
Flexibilní připojení chladiva:			
• připojení 5/8" 3/8" - délka 2,3 m	EH978	7726775	<b>6 420</b>

### PŘÍSLUŠENSTVÍ

	BALENÍ	OBJ. ČÍSLO	Cena Kč
6 flexibilních trubek pro připojení měděného potrubí	EH920 *	7726776	<b>8 890</b>
Hydraulická sada 2. směšovaný okruh STRATEO	EH917	7717436	<b>14 770</b>
Elektronická deska 2. okruhu STRATEO	EH916	7726492	<b>2 990</b>
Sada aktivní anody (TAS)	Montováno z výroby		

\* povinně pro připojení k pevnému potrubí (měď, ocel atd.)



EH978

STRATEO\_00013

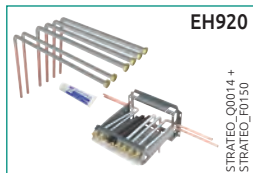

EH920

STRATEO\_00014 +  
STRATEO\_F01-50

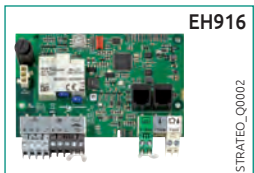

EH916

STRATEO\_00002

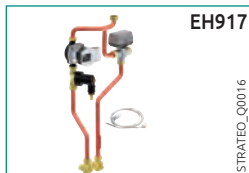

EH917

STRATEO\_00016

# PŘÍKLADY VZOROVÝCH ZAPOJENÍ

PRO TEPELNÉ ČERPADLO VZDUCH/VODA „STRATEO R32“

## STRATEO R32 STRATEO R32 4 MR/E



- 1 přímý podlahový topný okruh
- ovládáno pokojovým termostatem SMART TC °

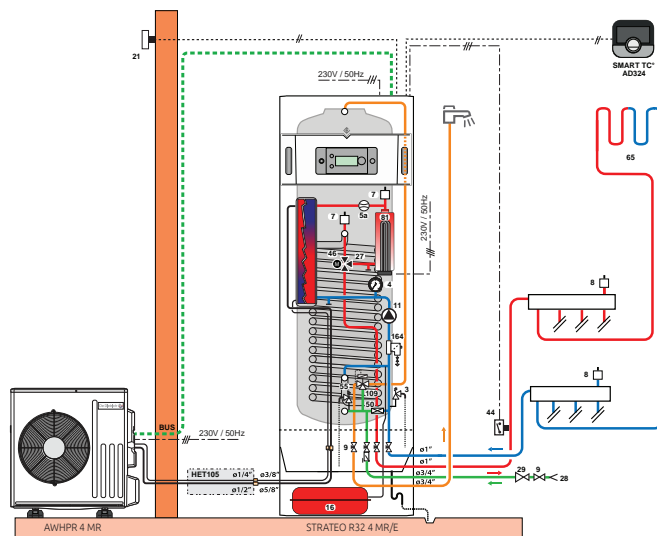

STRATEO\_F0006

### POPIS

	BALENI	OBJ. ČÍSLO	CENA Kč
Tepelné čerpadlo STRATEO R32 4 MR/E	-	7773965	204 890
Prostorový termostat SMART TC° pro připojení na Wi-Fi	AD324	7691375	6 310
Sada pro připojení havarijního termostatu podlahového vytápění	HA255	7624902	655
<b>Další eventuální příslušenství</b>			
- Propojovací sada chladiva 1/2" 1/4"		HET110	3 990
- Pryžové podstavce na zem 400 mm (balení 2 ks)	RB403	7694974	670
		<b>Cena celkem Kč:</b>	<b>216 515</b>

## STRATEO R32 STRATEO R32 8 MR/E



- 1 radiátorový okruh
- 1 podlahový topný okruh se směšovací ventilem
- každý je ovládán jedním termostatem SMART TC °

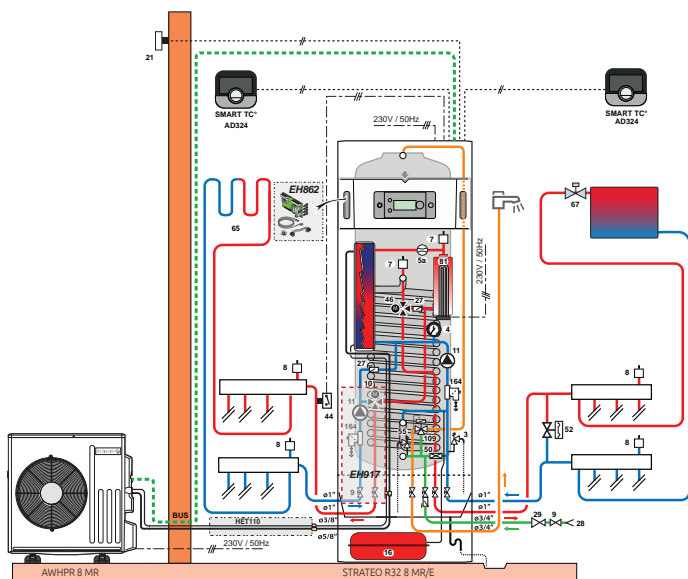

STRATEO\_F0003

### POPIS

	BALENI	OBJ. ČÍSLO	CENA Kč
Tepelné čerpadlo STRATEO R32 8 MR/E	-	7773967	238 090
Hydraulická sada 2. směšovaný okruh STRATEO	EH917	7717436	14 770
Elektronická deska 2. okruhu STRATEO	EH916	7726492	2 990
2× Prostorový termostat SMART TC° pro připojení na Wi-Fi	2× AD324	7691375	2× 6 310
Sada pro připojení havarijního termostatu podlahového vytápění	HA255	7624902	655
<b>Další eventuální příslušenství</b>			
Propojovací sada chladiva - potrubí 1/4"+1/2" - délka 5m		HET110	3 990
- Pryžové podstavce na zem 400 mm	RB403		670
		<b>Cena celkem Kč:</b>	<b>273 785</b>